

## Características:

- Los RCCB tienen el mejor costo beneficio para la protección de falla a tierra.
- Utilizados en tableros de control para protección de equipo eléctrico y electrónico.
- Utilizados para monitoreo de los devanados del motor.
- Utilizados como tomas para proteger los costosos equipos de prueba.
- Utilizados en áreas donde el equipo eléctrico puede estar expuesto al contacto con líquidos como bombas, calentadores y tratamiento de aguas.
- Utilizados para protección de personas contra descargas eléctricas.
- Nota: Los RCCB's no suministran protección contra sobrecargas o cortocircuitos, estos deben ser usados conjuntamente con interruptores miniatura o fusibles.

Interrupedores de corriente de falla a tierra

### Dimensiones

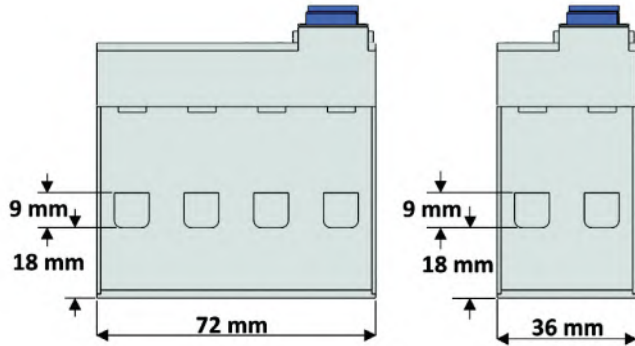

### CTEC 4 polos (N-P)

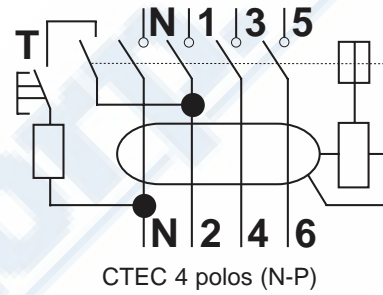

### CTEC 2 polos

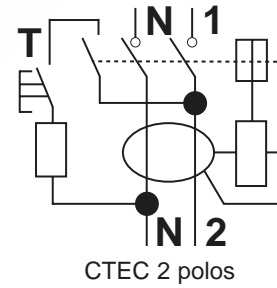

Tamaño de terminal AWG10-3; 5.26 - 26.7mm<sup>2</sup>  
Torque de terminal: 2.5 Nm





**1+N (polos)**  
Voltaje (AC) 110V, 230V 50/60Hz

Número de parte	Polos	Corriente nominal	Corriente de falla
<b>25A</b>			
CTEC225030	2	25A	30mA
CTEC225100	2	25A	100mA
CTEC225300	2	25A	300mA
<b>40A</b>			
CTEC240030	2	40A	30mA
CTEC240100	2	40A	100mA
CTEC240300	2	40A	300mA
<b>63A</b>			
CTEC263030	2	63A	30mA
CTEC263100	2	63A	100mA
CTEC263300	2	63A	300mA
<b>100A</b>			
CTEC2100030	2	100A	30mA
CTEC2100100	2	100A	100mA
CTEC2100300	2	100A	300mA

Números de parte resaltados contamos con inventario.

**3+N (polos)**  
Voltaje (AC) 230V, 400V(440V) 50/60Hz

Número de parte	Polos	Corriente nominal	Corriente de falla
<b>25A</b>			
CTEC425030	4	25A	30mA
CTEC425100	4	25A	100mA
CTEC425300	4	25A	300mA
<b>40A</b>			
CTEC440030	4	40A	30mA
CTEC440100	4	40A	100mA
CTEC440300	4	40A	300mA
<b>63A</b>			
CTEC463030	4	63A	30mA
CTEC463100	4	63A	100mA
CTEC463300	4	63A	300mA
<b>100A</b>			
CTEC4100030	4	100A	30mA
CTEC4100100	4	100A	100mA
CTEC4100300	4	100A	300mA

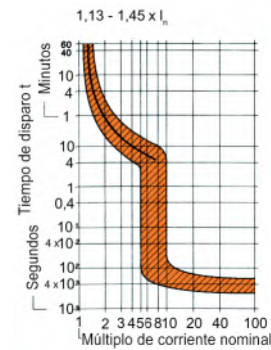
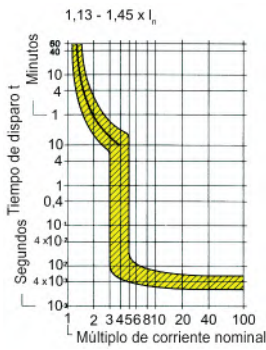

**Curva B (2 polos)**  
**Voltaje (AC) 110-230V 50/60 Hz**  
**Capacidad cortocircuito 6kA**

**Curva C (2 polos)**  
**Voltaje (AC) 110-230V 50/60 Hz**  
**Capacidad cortocircuito 6kA**

Número de parte	Curva	Corriente nominal	Corriente de falla
<b>6A</b>			
RTEC2B06030	B	6A	30mA
RTEC2B06100	B	6A	100mA
RTEC2B06300	B	6A	300mA
<b>10A</b>			
RTEC2B10030	B	10A	30mA
RTEC2B10100	B	10A	100mA
RTEC2B10300	B	10A	300mA
<b>16A</b>			
RTEC2B16030	B	16A	30mA
RTEC2B16100	B	16A	100mA
RTEC2B16300	B	16A	300mA
<b>20A</b>			
RTEC2B20030	B	20A	30mA
RTEC2B20100	B	20A	100mA
RTEC2B20300	B	20A	300mA
<b>25A</b>			
RTEC2B25030	B	25A	30mA
RTEC2B25100	B	25A	100mA
RTEC2B25300	B	25A	300mA
<b>32A</b>			
RTEC2B32030	B	32A	30mA
RTEC2B32100	B	32A	100mA
RTEC2B32300	B	32A	300mA
<b>40A</b>			
RTEC2B40030	B	40A	30mA
RTEC2B40100	B	40A	100mA
RTEC2B40300	B	40A	300mA

Número de parte	Curva	Corriente nominal	Corriente de falla
<b>6A</b>			
RTEC2C06030	C	6A	30mA
RTEC2C06100	C	6A	100mA
RTEC2C06300	C	6A	300mA
<b>10A</b>			
RTEC2C10030	C	10A	30mA
RTEC2C10100	C	10A	100mA
RTEC2C10300	C	10A	300mA
<b>16A</b>			
RTEC2C16030	C	16A	30mA
RTEC2C16100	C	16A	100mA
RTEC2C16300	C	16A	300mA
<b>20A</b>			
RTEC2C20030	C	20A	30mA
RTEC2C20100	C	20A	100mA
RTEC2C20300	C	20A	300mA
<b>25A</b>			
RTEC2C25030	C	25A	30mA
RTEC2C25100	C	25A	100mA
RTEC2C25300	C	25A	300mA
<b>32A</b>			
RTEC2C32030	C	32A	30mA
RTEC2C32100	C	32A	100mA
RTEC2C32300	C	32A	300mA
<b>40A</b>			
RTEC2C40030	C	40A	30mA
RTEC2C40100	C	40A	100mA
RTEC2C40300	C	40A	300mA

Números de parte resaltados contamos con inventario.

### Características:

- Los RCBO tienen el mejor costo beneficio para la protección de falla a tierra, combinada con protección contra sobrecarga y cortocircuito
- Utilizados en tableros de control para protección de equipo eléctrico y electrónico
- Utilizados para monitoreo de los devanados del motor
- Utilizados como tomas para proteger los costosos equipos de prueba
- Utilizados en áreas donde el equipo eléctrico puede estar expuesto al contacto con líquidos como bombas, calentadores y tratamiento de aguas
- Utilizados para protección de personas contra descargas eléctricas
- Desconexión Dual (desconexión de línea y neutro)
- Proporciona protección contra fallas a tierra DC intermitentes

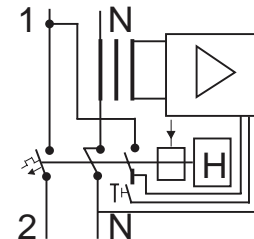

RTEC 2 polos

Tamaño de terminal AWG10-3; 5.26 - 26.7 mm<sup>2</sup>  
 Torque de terminal: 2.5 Nm



### Curva B Características

Con un relativo disparo térmico largo y disparo magnético bajo.

**Ejemplos de aplicación:**

- Iluminación
- Protección de cableado
- Circuitos de control
- Equipos de oficina
- Electrodomésticos
- Aparatos electrónicos

**Normas:**

- IEC 60898
- EN 60898

**Nota:**

Para MCB's con 10kA ó UL1077, UL508 y UL489

por favor contacte con Altech.

**Certificación:**

DC Clasificación (Certificación del fabricante): Un polo 48V CD



### Curva C Características

Con un relativo disparo térmico largo y disparo magnético medio.

**Ejemplos de aplicación:**

- Iluminación
- Protección de cableado
- Circuitos de control
- Equipos de oficina
- Electrodomésticos
- Motores de baja demanda

### Curva D Características

Con un relativo disparo térmico largo y disparo magnético largo.

**Ejemplos de aplicación:**

- Transformadores
- Fuentes de poder
- Calentadores
- Motores de alta demanda
- Carga reactiva
- Motores de baja demanda

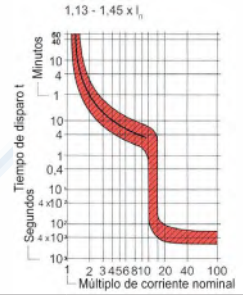
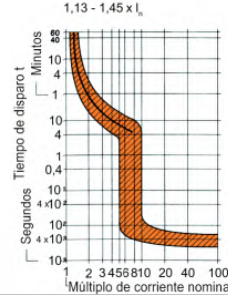
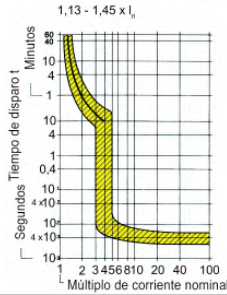

Clasificación de corriente	Número de parte curva -B			Número de parte curva - C			Número de parte curva -D		
	Un polo	Dos polos	Tres polos	Un polo	Dos polos	Tres polos	Un polo	Dos polos	Tres polos
1.0A	1B1	2B1	3B1	1C1	2C1	3C1	1D1	2D1	3D1
2.0A	1B2	2B2	3B2	1C2	2C2	3C2	1D2	2D2	3D2
3.0A	1B3	2B3	3B3	1C3	2C3	3C3	1D3	2D3	3D3
4.0A	1B4	2B4	3B4	1C4	2C4	3C4	1D4	2D4	3D4
6.0A	1B6	2B6	3B6	1C6	2C6	3C6	1D6	2D6	3D6
10A	1B10	2B10	3B10	1C10	2C10	3C10	1D10	2D10	3D10
13A	1B13	2B13	3B13	1C13	2C13	3C13	-	-	-
16A	1B16	2B16	3B16	1C16	2C16	3C16	1D16	2D16	3D16
20A	1B20	2B20	3B20	1C20	2C20	3C20	1D20	2D20	3D20
25A	1B25	2B25	3B25	1C25	2C25	3C25	1D25	2D25	3D25
32A	1B32	2B32	3B32	1C32	2C32	3C32	1D32	2D32	3D32
40A	1B40	2B40	3B40	1C40	2C40	3C40	1D40	2D40	3D40
50A	1B50	2B50	3B50	1C50	2C50	3C50	1D50	2D50	3D50
63A	1B63	2B63	3B63	1C63	2C63	3C63	1D63	2D63	3D63
80A	1B80	2B80	3B80	1C80	2C80	3C80	1D80	2D80	3D80
100A	1B100	2B100	3B100	1C100	2C100	3C100	1D100	2D100	3D100

**Parámetros del disparo magnético: Curva "B"**

1. Mantenido por un mínimo de 100ms en sobre tensión ó 3 veces la corriente nominal.
2. Disparo abajo de 100 ms a 5 veces la intensidad nominal.

**Curva "C"**

1. Mantenido por un mínimo de 100ms en sobre tensión ó 5 veces la corriente nominal.
2. Disparo abajo de 100 ms a 10 veces la intensidad nominal

**Curva "D"**

1. Mantenido por un mínimo de 100ms en sobre tensión ó 10 veces la corriente nominal.
2. Disparo abajo de 100 ms a 16 veces la intensidad nominal.

	Un Polo	Dos Polos	Tres Polos
Clasificación de voltaje	230V CA (50/60Hz)	230/400V (440V*) CA (50/60Hz)	230/400V (440V*) CA (50/60Hz)
Capacidad interruptiva (IEC – Clasif.)	6.0 - 63A (RC) : 6kA	6.0 - 63A (RC) : 6kA*	6.0 - 63A (RC) : 6kA*
Máximo fusible de respaldo de acuerdo a IEC60269	6.0 - 20A (RC) : 80A 25 - 32A (RC) : 100A	6.0 - 20A (RC) : 80A 25 - 32A (RC) : 100A	6.0 - 20A (RC) : 80A 25 - 32A (RC) : 100A
Durabilidad mecánica	100000 operaciones ON/OFF	100000 operaciones ON/OFF	100000 operaciones ON/OFF
Temperatura de calibración	35°C (86°F)	35°C (86°F)	35°C (86°F)
Temperatura máxima de operación	60°C (140°F)	60°C (140°F)	60°C (140°F)
Tamaño de terminal aceptada	17-3 AWG; 1-27mm <sup>2</sup>	17-3 AWG; 1-27mm <sup>2</sup>	17-3 AWG; 1-27mm <sup>2</sup>
Torque de terminal	1.5-2 Nm (1-63A) 2.3-3.5 Nm (80-100A)	1.5-2 Nm (1-63A) 2.3-3.5 Nm (80-100A)	1.5-2 Nm (1-63A) 2.3-3.5 Nm (80-100A)

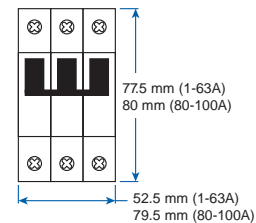
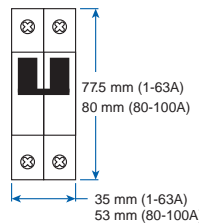
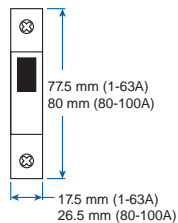
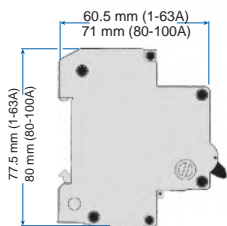

Contacto Auxiliar



AUX1CO